

取扱説明書/保証書

観賞魚 飼育用ポンプ

EHEIM
pickUP

エーハイム 水中フィルター 2006

| | | | |
|------|---------------------------------------|------|----------------------------|
| 適合水槽 | 30cm(約25ℓ)まで | 消費電力 | 3.5W |
| 流量 | 50~180ℓ/h(可変式) | 本体寸法 | 50mm(幅)×75mm(奥行)×138mm(高さ) |
| 定格電圧 | AC100V ※50Hz・60Hzそれぞれ地域別に製造されています。 | 適用 | 淡水・海水両用 |

安全にお使いいただくために

ご使用前に本書をよくお読みの上、正しくお使いください。
誤ってご使用された場合の保証および事故については、弊社では責任を負いかねますので予めご了承ください。

△ 注意

火災・漏電事故などを避けるためにお守りください。

- 電源コードを加工したり、ご使用の際に束ねたり、柱に打ちつけたりしないでください。
- 電源はAC100ボルトの専用コンセントをお使いください。
- タコ足配線やテーブルタップ(延長コード)の使用は避けてください。
- コンセントやプラグ、コードに埃(ほこり)が被らないようにしてください。
- プラグを差し込むときは、隙間ができないよう、しっかり押し込んでください。
- 水滴や飛沫がプラグやコンセントを濡らさないようご注意ください。
- 痛んだコードは、湿気や水漏れにより火災をおこす恐れがあります。
- プラグの刃の部分、刃と刃の間の汚れは定期的に取り除いてください。
- 電源プラグを抜くときは、プラグを持って抜いてください。
- 引火性のもの(ガソリン、シンナーなど)の近くで使用しないでください。
- 水槽より低い位置でコンセントを使用する場合は、水切り用トラップ(右図)を設けてください。



エーハイムポンプによる事故や故障を避けるためにお守りください。

- セット後30~60分ほどの間はポンプが正常に作動しているか、水漏れがないかを確認して下さい。また、留守にする前にセットしないで下さい。
- 定期的に各部を掃除し、汚れの付着や目詰まりなどを防いでください。エーハイムポンプは水冷式モーターですので、汚れや目詰まりなどは大敵です。特にモーター内部駆動部分の掃除や、取り付けたスポンジ類の掃除は忘れがちですので定期的実施してください。
- ろ材はエーハイム専用ろ材を正しくお使いください。
- 弱った魚や小さな魚などが水槽のガラス壁とエーハイムの間にはさまれる場合がありますので、予めご注意ください。
- 空運転させないでください。故障の原因となります。
- 本器は日本仕様として製造されています。国内のみでお使いください。
- フィルターの目詰まり、故障の備えて、エアープンプによるエアレーションの併用、または補助フィルターを併用してください。
- 本器は屋内水中専用です。また屋内であっても高温になったり、凍ったりするような場所には設置しないでください。
- 強度のしっかりした安定した場所に正しく設置してください。また、漏水などのとき大変危険ですので、テレビやステレオ、パソコンなど電気製品の周囲に置かないでください。
- 梱包など万全を期しておりますが、ご使用になられる前に必ず破損など異状がないかをチェックしてください。破損などが見つかった場合はご使用なさらずにお買い上げ店にお申し出ください。
- 適合水槽は魚の数、環境によって異なります。海水魚、大型魚など特にパワーを必要とする場合は、ひとつ大きめの機種を使用してください。
- 稚魚、小型魚がスレーナー部の吸い込み口より小さい場合、吸い込まれることがありますので、ご注意ください。
- 子供が器具にさわらないように、また、子供自身が器具を使う際は、保護者がそばにいて十分注意してあげてください。
- 本製品は磁界を発生させるため、磁気媒体をはじめとした磁気の影響を受ける機器は近づけないで下さい。また、ペースメーカーをはじめとする磁気の影響を受ける可能性のある医療機器や精密機器をご使用の場合は、それらの機器類の取り扱い説明書に記載された安全距離を必ず保つようにして下さい。

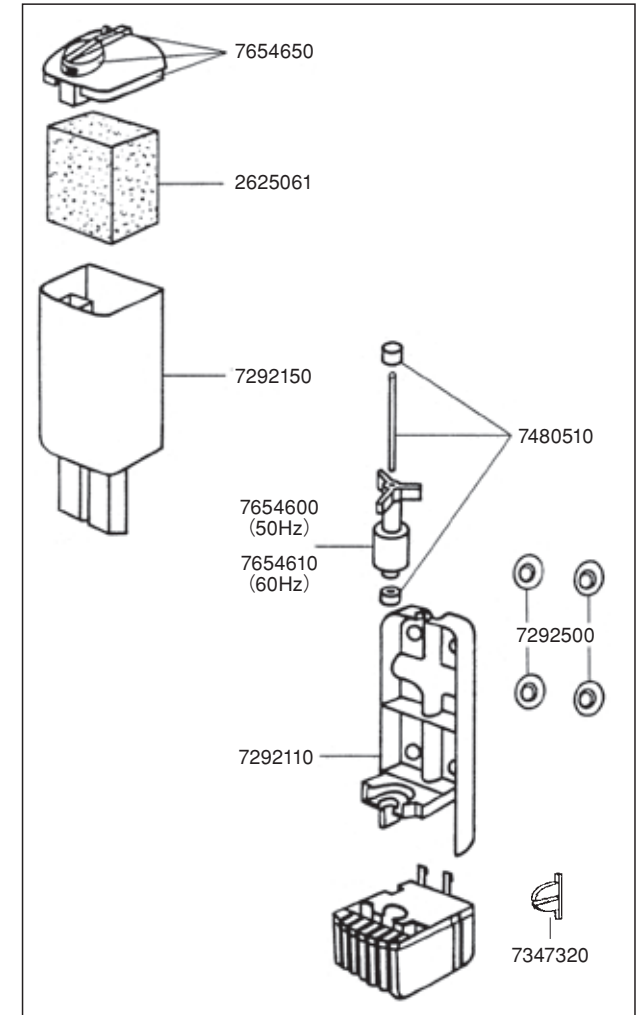

| エーハイムコード | 品名 |
|----------|------------------|
| 7654650 | フィルターカバー |
| 7292150 | フィルターケース |
| 7480510 | スピンドル/ラバー |
| 7654600 | インペラー (50Hz) |
| 7654610 | インペラー (60Hz) |
| 7292500 | キスゴム (4ヶ入) 2006用 |
| 7292110 | フィルター装着盤 |
| 7347320 | フィルターケース用 クリップ |

交換用スポンジフィルター

| エーハイムコード | 品名 |
|----------|--------------------|
| 2625061 | 活性炭フィルタースポンジ (2ヶ入) |
| 2615060 | スポンジフィルター (2ヶ入) |

●輸入販売元 **エーハイム ジャパン株式会社**
〒201-7112 千葉県千葉市美浜区中瀬2-6 7-ビルビエスエスセンター
●お問い合わせ **エーハイムサービスセンター**
(平日 9:00~17:00 土・日・祝日は休み)
TEL.043-297-3901 FAX.043-297-3531
URL <http://www.eheim.jp> E-mail service.center@eheim.co.jp

EHEIM

各部の名称

- ①フィルターカバー
- ②可変式出水口
- ③流量調節レバー
- ④フィルターケース
- ⑤モーター部
- ⑥2006専用キスゴム (4ヶ)
- ⑦フィルターケース用クリップ

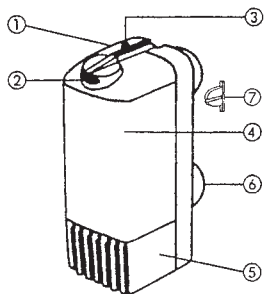

セットの仕方・使用方法

- ①コードを通す溝が3ヶ所ありますのでセッティングに合わせて変更して下さい。
使用しない溝に「フィルターケース用クリップ」を取り付けて下さい (2ヶ所)。これにより魚が入って出られないということを防止します。

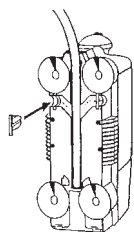

- ②フィルターを設置する水槽の位置を決め、水槽表面のガラス面についたコケ、汚れを落とします。
エーハイム2006本体の裏側にキスゴムを4ヶ所取り付け、フィルター上部が水面から1cm程度下になるように、キスゴムでしっかりと水槽ガラス面に取り付けます。

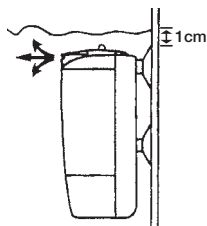

- ③可変式出水口を水面より1cm下げたところにセットすることにより、適度な水面の波立ちをつくることができます。
また、可変式出水口は、左右合計90度の範囲で水流の向きを変えることができます。

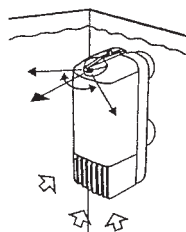

- ④フィルターを水槽にセットした後電源プラグをコンセントへ接続、モーターを発動させます。排出水流は、フィルター上部についている、流量調節レバーにより簡単に調整できます。

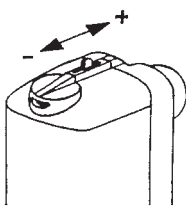

- ⑤魚種別のセット例がパッケージ側面に記載しておりますので、ご参考下さい。

日常の点検

電源プラグをはずし、モーターを止めます。フィルターケースを入れるバケツなどの容器を用意します。フィルターケース部を上を持ち上げて、フィルターケース部のみ水槽から取り出します。(モーター部、キスゴム部は水槽内に残します。)
用意したバケツなどの容器に入れ、そうじができる場所へ持って行きます。

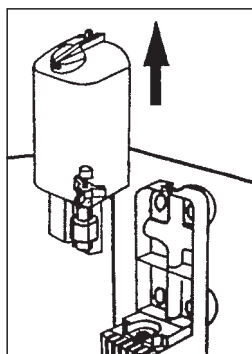

フィルターケースの外し方・取付け方

- 1.フィルターケースの外し方は、図の様に本体を持ちフィルターケースを矢印の方向に(正面方向)にひっぱりながら上へ持ちあげます。

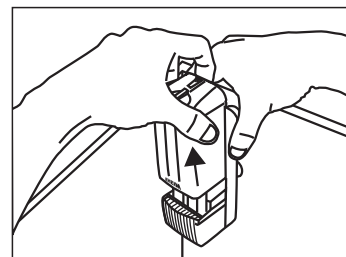
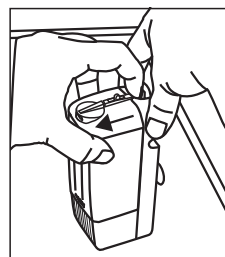

- 2.フィルターケースの取り付け方は、フィルターケース背面の突起を図の様に正面から本体に入れて下に押し下げます。「カチッ」と音がするまで入れてください。

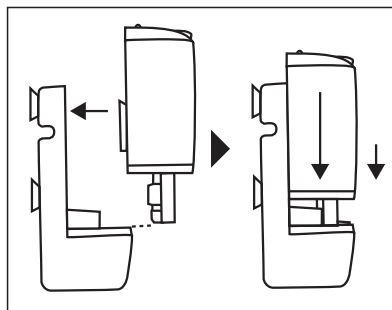

活性炭フィルタースポンジの交換方法

フィルターケースからフィルターカバー①、専用活性炭フィルタースポンジをはずし、フィルターケース内のゴミを洗い流します。
交換用スポンジフィルターは、活性炭フィルタースポンジ(エーハイムコード 2625061、交換の目安は約2週間)、又はスポンジフィルター(エーハイムコード 2615060、交換の目安は約6ヶ月)をご使用ください。

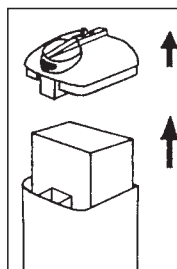

インペラー、フィルターケースの掃除

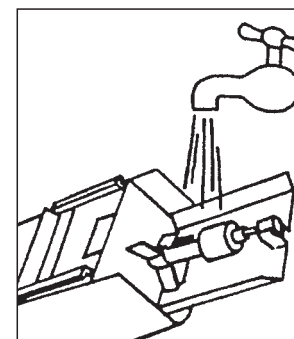

フィルターケースを横から見た図

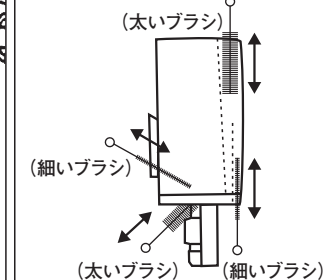

インペラー部は、流水でよごれを洗い流してください。
フィルターケースの内部のそうじで、取りにくい箇所の汚れには別売のインペラーブラシセット(4009560)をご使用いただくと便利です。使用するブラシは、右上図をご参考ください。
そうじが終了したら、インペラーが回転する事を確認し、分解した手順と逆の順序で組み立てます。「フィルターケースの外し方、取付け方」を参照してください。

使用上のご注意

1. フィルターの清掃、水槽の水替え、魚や水草、アクセサリーの移動などを行なう場合、必ずモーターを停止してください。
2. 目詰まりを起こすと故障の原因となります。水流の低下にご注意の上、定期的に掃除をしてください。
3. 直射日光の当たる場所には置かないでください。
4. 本製品は水冷式モーターです。したがって、使い方や飼育方法や季節によっては、水温がやや上昇することがあります。その場合には、水槽のガラスフタを少し開けたり、蛍光灯は不要なときは消すなど工夫をお願い申し上げます。
5. 本製品は屋内水中専用です。
6. 部品の接続がしっかりされていることをご確認ください。
7. 破損劣化した部品は新しいものと交換してください。
8. 本製品は観賞魚飼育用ポンプです。それ以外の目的で使用しないでください。
9. 本製品本体の改造や変圧器に接続して使うことは大変に危険ですのでお止めください。
10. 本製品を作動させる前は、確実に安全に取り付けられているかを必ず調べてください。
11. 本製品は、天日にさらしたり、凍るような所などに、取り付けたり、保管しないでください。
12. 本製品のヘルツ(サイクル)は地域別に製造されていますので、共用できません。ご使用の際は、地域のヘルツに合ったエーハイムをお使いください。
13. 本体、部品、ろ材の洗浄に洗剤を使用しないでください。

注意

- 誤った使用方法、管理不十分による損害、魚、水草などの生体の病気、死亡、枯死については、弊社では責任を追い兼ねますので、予めご了承ください。
- 本製品は品質向上のため、おことわりなく仕様を変更する場合がございますので、予めご了承ください。